

Gebruiksaanwijzing

Koel-vriescombinatie met BioFresh-gedeelte

NL

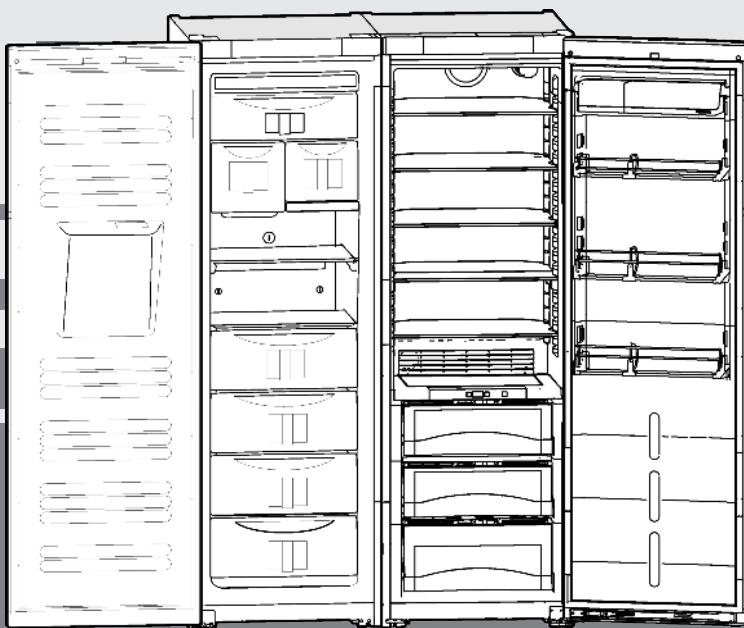

140114 **7085240 - 01**

SBSes 8283 ... 6

LIEBHERR

Inhoudsopgave

1	Het apparaat in vogelvlucht.....	2
1.1	Apparaten- en uitrustingsoverzicht.....	2
1.2	Toepassingen van het apparaat.....	2
1.3	Conformiteit.....	3
1.4	Energie sparen.....	3
1.5	HomeDialog.....	3
2	Algemene veiligheidsvoorschriften.....	3
3	Bedienings- en controle-elementen.....	4
3.1	Bedienings- en controlepaneel.....	4
3.2	Temperatuuroverzicht.....	5
4	In gebruik nemen.....	5
4.1	Apparaat transporteren.....	5
4.2	Apparaat opstellen.....	5
4.3	Afvalverwerking van de verpakking.....	6
4.4	Apparaat aansluiten.....	6
4.5	Apparaat inschakelen.....	6
5	Bediening.....	6
5.1	Helderheid van het temperatuuroverzicht.....	6
5.2	Contrast van de temperatuuroverzicht.....	7
5.3	Kinderbeveiliging.....	7
5.4	Deuralarm.....	7
5.5	Temperatuuralarm.....	7
5.6	Koelgedeelte.....	8
5.7	BioFresh-gedeelte.....	9
5.8	Vriesgedeelte.....	11
6	Onderhoud.....	14
6.1	Waterfilter vervangen.....	14
6.2	Ontdooien met NoFrost.....	14
6.3	Apparaat reinigen.....	14
6.4	IceMaker reinigen.....	15
6.5	Uitvoeren reinigen.....	15
6.6	Technische Dienst.....	15
7	Storingen.....	15
8	Uitzetten.....	17
8.1	Watertoevoer afsluiten.....	17
8.2	Apparaat uitschakelen.....	17
8.3	Buiten werking stellen.....	17
9	Apparaat afdanken.....	17

De fabrikant werkt voortdurend aan de verdere ontwikkeling van alle typen en modellen. Daarom vragen wij om uw begrip voor het feit dat wij wijzigingen in vorm, uitvoering en techniek moeten voorbehouden.

Om alle voordelen van uw nieuwe apparaat te leren kennen, de instructies in deze handleiding aandachtig doorlezen a.u.b.

De handleiding geldt voor meerdere modellen, afwijkingen zijn mogelijk. Paragrafen die alleen voor bepaalde apparaten van toepassing zijn, zijn gekenmerkt met een sterretje (*).

Gebruiksaanwijzingen zijn gekenmerkt met een ►, gebruikresultaten met een ▷.

1 Het apparaat in vogelvlucht

1.1 Apparaten- en uitrustingsoverzicht

Aanwijzing

- Levensmiddelen zoals in de afbeelding getoond sorteren. Zo werkt het apparaat energiebesparend.
- Plateaus, schuifladen of manden zijn in de geleverde toestand voor een optimale energie-efficiëntie ingedeeld.

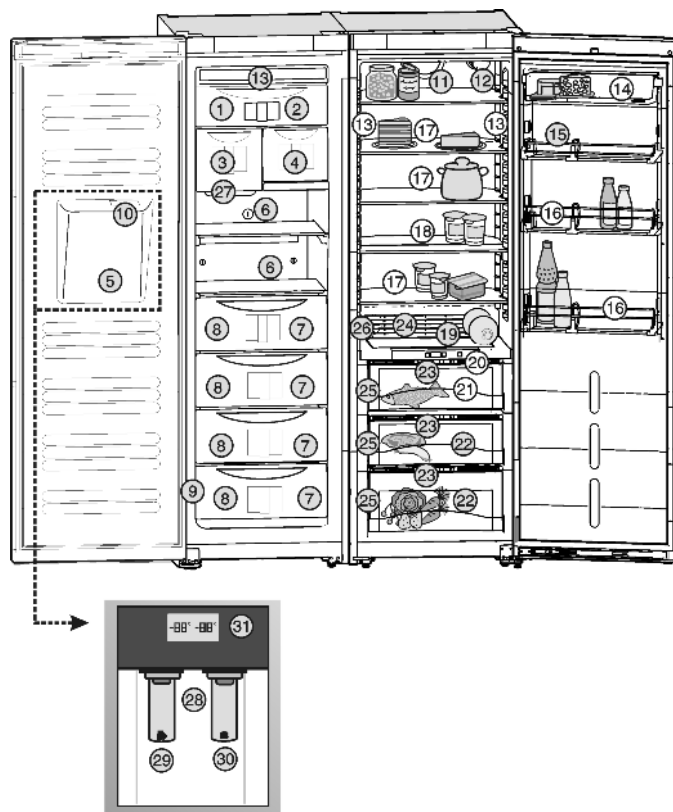

Fig. 1

- | | |
|---------------------------------|--|
| (1) Kruiden- en bessenvak | (17) Glasplaten verplaatsbaar |
| (2) Koudeaccu's | (18) Glasplaat, gedeeld, verplaatsbaar |
| (3) IJsvorraadbak | (19) Flessenplank |
| (4) Schuiflade, klein | (20) Bedienschap voor BioFreshPlus-vak |
| (5) Dispenser | (21) BioFreshPlus-vak met Dry./Hydrosafe |
| (6) Plateau | (22) BioFresh-vak met Dry./Hydrosafe |
| (7) Schuiflade, groot | (23) Regulering Dry-/Hydrosafe |
| (8) Variospace | (24) Rooster voor luchtcirculatie |
| (9) Typeplaatje vriesgedeelte | (25) Verlichting BioFresh |
| (10) IJsglijbaan | (26) Typeplaatje koel- en BioFresh-gedeelte |
| (11) Ventilator | (27) Veiligheidsschakelaar |
| (12) Waterfilter | (28) Dispenser |
| (13) LED-binnenverlichting | (29) IJ-dispenser |
| (14) Dozenrekje, uitneembaar | (30) Water-dispenser |
| (15) Blikjesrekje verplaatsbaar | (31) Bedienschap voor vries- en koelapparaat |
| (16) Flessenrek | |

1.2 Toepassingen van het apparaat

Het apparaat is alleen geschikt voor het koelen van levensmiddelen in huishoudelijke of soortgelijke omgeving. Hiertoe behoort bijvoorbeeld het gebruik

- in personeelskeukens, bed and breakfasts,
- door gasten in landhuizen, hotels, motels, en andere onderkomens,
- voor catering en soortgelijke diensten in de groothandel

Gebruik het apparaat alleen voor huishoudelijke toepassingen. Alle andere toepassingen zijn niet toegestaan. Het apparaat is niet geschikt voor het bewaren en koelen van medicijnen, bloedplasma, laboratoriumpreparaten en dergelijke stoffen en producten als genoemd in de richtlijn inzake medische hulpmiddelen 2007/47/EG. Misbruik van het apparaat kan leiden tot schade aan bewaarde producten of tot bederf ervan. Daarnaast is het apparaat niet geschikt voor gebruik op plaatsen waar ontplofingsgevaar kan heersen.

Het apparaat is volgens de klimaatklasse gebouwd voor gebruik bij bepaalde omgevingstemperaturen. De klimaatklasse van uw apparaat vindt u op het typeplaatje.

Aanwijzing

► Respecteer de opgegeven omgevingstemperaturen, zoniet vermindert de koelprestatie.

Klimaat-klasse	voor omgevingstemperaturen van
SN	10 °C tot 32 °C
N	16 °C tot 32 °C
ST	16 °C tot 38 °C
T	16 °C tot 43 °C

1.3 Conformiteit

Het koelmiddelcircuit werd op lekkages gecontroleerd. Het apparaat voldoet aan de van toepassing zijnde veiligheidsbepalingen en de EG-richtlijnen 2006/95/EG, 2004/108/EG, 2009/125/EG en 2010/30/EU.

De BioFresh-lade voldoet aan de eisen van een koellade volgens EN ISO 15502.

Aanwijzing voor keuringsinstituten:

De keuringen moeten worden uitgevoerd volgens de geldende normen en richtlijnen.

De voorbereiding en keuring van de apparaten moeten met inachtneming van de **beladingsschema's van de fabrikant** en de **aanwijzingen in de gebruiksaanwijzing** worden uitgevoerd.

1.4 Energie sparen

- Zorg altijd voor een goede luchttoevoer en -afvoer. Ventilatieopeningen resp. -roosters niet afdekken.
- Ventilatorluchtspleten altijd vrij houden.
- Stel het apparaat niet op in direct zonlicht en ook niet naast een fornuis, verwarming of dergelijke.
- Het energieverbruik is afhankelijk van opstellingsomstandigheden b.v. de omgevingstemperatuur (zie 1.2).
- Open het apparaat zo kort mogelijk.
- Hoe lager de temperatuur wordt ingesteld, des te hoger is het energieverbruik.
- Zet de levensmiddelen soort bij soort. (zie Het apparaat in vogelvlucht).
- Alle levensmiddelen goed verpakt en afgedekt opslaan. Rijpvorming wordt vermeden.
- Levensmiddelen slechts zolang als nodig buiten het apparaat laten staan, zodat ze niet te warm worden.

- Warme gerechten in de kast plaatsen: eerst laten afkoelen tot kamertemperatuur.
- Diepvriesproducten in de koelruimte laten ontdooien.
- Bij langere vakanties de vakantiefunctie gebruiken.

Stof doet het energieverbruik toenemen:

- de koelmachine met warmtewisselaar - metalen rooster aan de achterkant van het apparaat - eens per jaar afstoffen.

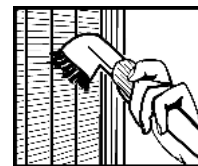

1.5 HomeDialog

Afhankelijk van model en uitrusting kunnen met het HomeDialog System meerdere Liebherr-apparaten (b.v. in de kelder) aan een hoofdapparaat (b.v. in de keuken) worden gekoppeld en vanuit deze worden bediend. Nadere informatie over de voordelen, voorwaarden en het functieprincipe vindt u op internet onder www.liebherr.com.



NL

2 Algemene veiligheidsvoorschriften

Gevaren voor de gebruiker:

- Dit apparaat kan door kinderen vanaf 8 jaar en ouder, evenals door personen met beperkte fysieke, sensorische of mentale capaciteiten of gebrek aan ervaring en kennis worden gebruikt, wanneer ze onder toezicht staan of m.b.t. het veilige gebruik van het apparaat instructies hebben gekregen en de daaruit voortvloeiende gevaren begrijpen. Kinderen mogen niet met het apparaat spelen. Kinderen mogen het apparaat niet zonder toezicht reinigen en onderhouden.
- Als u het stroomsnoer van het apparaat uit het stopcontact trekt, altijd bij de stekker nemen. Niet aan het snoer trekken.
- Trek, in geval van een storing, de stekker uit het stopcontact of schakel de beveiliging uit.
- Beschadig het netsnoer niet. Gebruik het apparaat niet wanneer het netsnoer defect is.
- Reparaties, aanpassingen aan het apparaat en het vervangen van het netsnoer alleen laten uitvoeren door de Technische Dienst of ander daarvoor opgeleid vakpersoneel.
- Het apparaat alleen conform de beschrijving in de handleiding monteren, aansluiten en afvoeren.
- Bewaar deze gebruiksaanwijzing zorgvuldig en geef hem eventueel aan de volgende eigenaar door.
- De veiligheidsschakelaar (zie 1.1) moet altijd vrij kunnen bewegen, opdat het bedienschap bij geopende deur versperd is.
- Alle reparaties resp. aanpassingen aan de IceMaker alleen laten uitvoeren door de

Bedienings- en controle-elementen

Technische Dienst of ander daarvoor opgeleid vakpersoneel.

- De fabrikant is niet aansprakelijk voor schade die door een verkeerde aansluiting aan de watervoorziening is ontstaan.
- De lampen voor speciale doeleinden (gloeilampen, led, TL-lampen) in het apparaat zijn bedoeld om de binnenruimte te verlichten en niet geschikt als kamerverlichting.

Brandgevaar:

- Het gebruikte koelmiddel R 600a is milieuvriendelijk, maar brandbaar. Ontsnappend koelmiddel kan vlam vatten.
 - De buisleidingen van het koelmiddelcircuit niet beschadigen.
 - Binnenin het apparaat geen open vuur of ontstekingsbronnen gebruiken.
 - Binnenin het apparaat geen elektrische apparaten gebruiken (b.v. stoomreinigers, verwarmingsapparatuur, ijsmachines enz.).
 - Wanneer er koelmiddel weglekt: Zorg dat zich geen open vuur of ontstekingsbronnen in de buurt van de lekkage bevinden. Ruimte goed ventileren. Contact opnemen met de Technische Dienst.
- Geen explosieve stoffen of spuitbussen met brandbare drijfgassen, zoals b.v. butaan, propaan, pentaan enz. in het apparaat bewaren. Zulke spuitbussen zijn herkenbaar aan de op de verpakking vermelde inhoudsstoffen of een vlammensymbool. Eventueel ontsnappende gassen kunnen door elektrische componenten vlam vatten.
- Houd brandende kaarsen, lampen en andere voorwerpen met open vlammen uit de buurt van het apparaat, zodat ze geen brand veroorzaken.
- Alcoholische dranken of andere verpakkingen die alcohol bevatten, mogen uitsluitend goed afgesloten worden bewaard. Eventueel uittredende alcohol kan door elektrische componenten vlam vatten.

Gevaar voor vallen en omkiepen:

- Plint, laden, deuren enz. niet als voetensteun of om te leunen misbruiken. Dit geldt in het bijzonder voor kinderen.

Gevaar voor voedselvergiftiging:

- Te lang opgeslagen levensmiddelen niet meer nuttigen.

Gevaar voor bevriezingen, gevoelloosheid en pijn:

- Langdurig huidcontact met koude oppervlakken en gekoelde of ingevroren levensmiddelen vermijden of veiligheidsmaatregelen treffen, b.v. handschoenen dragen.

Consumptie-ijs, met name waterijs of ijsblokjes niet onmiddellijk en niet te koud consumeren.

Gevaar voor verwonding en beschadiging:

- Hete stoom kan letsel tot gevolg hebben. Voor het ontdooien geen elektrische kachel-tjes of stoomreinigers, open vuur of ontdooispray gebruiken.
- IJs niet met scherpe voorwerpen verwijderen.

Gevaar voor inklemmen

- Niet in de sluitdemper grijpen. Bij het sluiten van de deur kunnen de vingers worden ingeklemd.

Neem de specifieke aanwijzingen in de overige hoofdstukken in acht:

	GEVAAR	duidt een direct gevaar aan, die de dood of ernstig lichamelijk letsel tot gevolg kan hebben wanneer dit gevaar niet vermeden wordt.
	WAAR-SCHUWING	duidt een gevaarlijke situatie aan, die de dood of ernstig lichamelijk letsel tot gevolg kan hebben wanneer dit gevaar niet vermeden wordt.
	VOOR-ZICHTIG	duidt een gevaarlijke situatie aan, die lichamelijk letsel tot gevolg kan hebben wanneer dit gevaar niet vermeden wordt.
	LET OP	duidt een gevaarlijke situatie aan, die materiële schade tot gevolg kan hebben wanneer dit gevaar niet vermeden wordt.
	Aanwijzing	geeft aan dat praktische aanwijzingen en tips gegeven worden.

3 Bedienings- en controle-elementen

3.1 Bedienings- en controlepaneel

Met het bedieningspaneel van het vriesgedeelte kunt u beide apparaten bedienen.

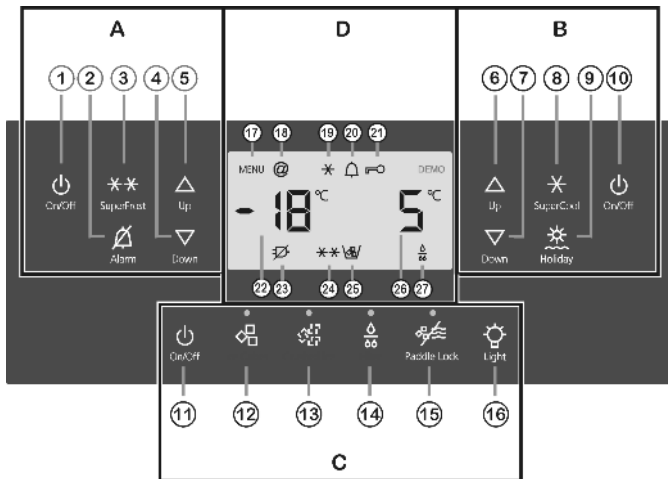

Fig. 2

(A) Bediening vriesgedeelte

- (1) Toets On/Off vriesgedeelte
- (2) Toets alarm
- (3) Toets SuperFrost
- (4) Insteltoets Down vriesgedeelte
- (5) Insteltoets Up vriesgedeelte

(B) Bediening koelgedeelte

- (6) Insteltoets Up koelgedeelte
- (7) Insteltoets Down koelgedeelte
- (8) Toets SuperCool
- (9) Toets Holiday
- (10) Toets On/Off koelgedeelte

(C) Bediening Dispenser

- (11) Toets On/Off uitvoereinheid
- (12) Toets Ice Cubes
- (13) Toets Crushed Ice
- (14) Toets filter verwisselen
- (15) Toets Paddle Lock, kinderbeveiliging dispenser
- (16) Toets Light

(D) Symbolen en aanduidingen

- (17) Symbool menu
- (18) Symbool HomeDialog
- (19) Symbool SuperCool
- (20) Symbool alarm
- (21) Symbool kinderbeveiliging apparaat
- (22) Temperatuurdisplay vriesgedeelte
- (23) Symbool stroomuitval
- (24) Symbool Super Frost
- (25) Symbool IceMaker
- (26) Temperatuurdisplay koelgedeelte
- (27) Symbool filter verwisselen

3.2 Temperatuurdisplay

Bij normale werking wordt aangegeven:

- de warmste vriestemperatuur
- de gemiddelde koeltemperatuur

De temperatuurdisplay vriesgedeelte knippert:

- de temperatuurinstelling wordt gewijzigd
- na het inschakelen is de temperatuur nog niet voldoende koud
- de temperatuur is verschillende graden gestegen

Op de display knipperen streepjes:

- de vriestemperatuur is hoger dan 0 °C.

De volgende aanduidingen wijzen op een storing. Mogelijke oorzaken en maatregelen voor het oplossen (zie Storingen).

- F0 tot F9
- FE
- nC

- Het symbool voor stroomuitval licht op.

4 In gebruik nemen

4.1 Apparaat transporteren



VOORZICHTIG

Gevaar voor verwonding en beschadiging door verkeerd transport!

- ▶ Het apparaat verpakt transporteren.
- ▶ Het apparaat rechtop transporteren.
- ▶ Het apparaat niet alleen transporteren.

4.2 Apparaat opstellen



WAARSCHUWING

Brandgevaar door vocht!

Wanneer stroomgeleidende delen of de stroomaansluiting vochtig worden, kan dat leiden tot kortsluiting.

- ▶ Het apparaat is ontworpen voor gebruik in een gesloten ruimte. Het apparaat niet buiten, in een vochtige omgeving of binnen bereik van spatwater plaatsen.



WAARSCHUWING

Brandgevaar door kortsluiting!

Wanneer netsnoer/stekker van het apparaat of een ander apparaat en de achterzijde van het apparaat tegen elkaar liggen, kunnen netsnoer/stekker door trillen van het apparaat worden beschadigd, wat tot kortsluiting kan leiden.

- ▶ Apparaat zo opstellen, dat stekker of netsnoer niet tegen het apparaat liggen.
- ▶ Stopcontacten die zich aan de achterzijde van het apparaat bevinden niet gebruiken om het apparaat of andere apparaten aan te sluiten.



WAARSCHUWING

Brandgevaar door koelmiddel!

Het gebruikte koelmiddel R 600a is milieuvriendelijk, maar brandbaar. Ontsnappend koelmiddel kan vlam vatten.

- ▶ De buisleidingen van het koelmiddelcircuit niet beschadigen.



WAARSCHUWING

Gevaar voor brand en beschadiging!

- ▶ Plaats geen warmte afgevend apparaten, bijv. magnetron, toaster enz. op het apparaat!



WAARSCHUWING

Gevaar voor brand en beschadiging door verstopte ventilatieopeningen!

- ▶ De ventilatieopeningen regelmatig schoonmaken. Zorg altijd voor een goede luchttoevoer en -afvoer!

- Neem bij beschadiging van het apparaat onmiddellijk - nog voor het aansluiten - contact op met de leverancier.
- De vloer waar het apparaat komt te staan moet waterpas en vlak zijn.
- Stel het apparaat niet op in direct zonlicht en ook niet naast een fornuis, verwarming of dergelijke.

Bediening

- ❑ Zet het apparaat altijd met de achterkant direct tegen de muur.
- ❑ Het apparaat mag alleen in onbeladen toestand worden verschoven.
- ❑ Stel het apparaat niet op zonder hulp.
- ❑ De plaatsingsruimte van uw apparaat moet volgens de norm EN 378 per 8 g R 600a koelmiddel over een volume van 1 m³ beschikken. Indien de plaatsingsruimte te klein is, kan in geval van een lek in het koelmiddelcircuit een ontvlambaar gas-lucht-mengsel ontstaan. Informatie over de hoeveelheid koelmiddel vindt u op het typeplaatje aan de binnenkant van het apparaat.
- ▶ Haal het aansluitsnoer van de achterzijde van het apparaat. Verwijder hierbij de snoerhouder, anders kunnen trillingsgeluiden ontstaan!
- ▶ Haal de beschermfolie van de buitenzijde van het apparaat.

LET OP

De edelstalen deuren zijn voorzien van een hoogwaardige oppervlaktecoating en mogen niet met het bijgevoegde reinigingsmiddel worden behandeld.



Dit zou het oppervlak kunnen aantasten.

- ▶ De gecoate **deuroppervlakken** mogen uitsluitend met een zachte schone doek worden afgeveegd.
 - ▶ Breng alleen op de **roestvrijstalen zijwanden** een verzorgingsmiddel gelijkmatig en in slijprichting aan. De reiniging op een later tijdstip wordt daardoor eenvoudiger.
 - ▶ **Gelakte zijwanden** mogen uitsluitend met een zachte schone doek worden afgeveegd.
-
- ▶ Verwijder alle transportbeveiligingsonderdelen.
 - ▶ Voer de verpakking af (zie 4.3).
 - ▶ Zet het apparaat in elkaar volgens de afzonderlijke montagehandleiding.

Aanwijzing

- ▶ Apparaat reinigen (zie 6.3).

Als het apparaat in een erg vochtige omgeving staat, kan er condens worden gevormd op de buitenkant van het apparaat.

- ▶ Zorg altijd goed voor een goede ventilatie van de plaatsingsruimte.

4.3 Afvalverwerking van de verpakking



WAARSCHUWING

Gevaar voor verstikking door verpakkingsmateriaal en folie!

- ▶ Kinderen niet met het verpakkingsmateriaal laten spelen.

De verpakking bestaat uit recyclebaar materiaal:

- Golfkarton/karton
- Onderdelen uit geschuimd polystyreen
- Folies en zakken uit polyetheen
- Spanbanden uit polypropreen
- Vastgespijkerd houten raam afgewerkt met polyethyleen*
- ▶ Breng het verpakkingsmateriaal naar een officieel inzamel-punt.



4.4 Apparaat aansluiten

LET OP

Gevaar voor beschadiging van de elektronische componenten!

- ▶ Gebruik geen omvormer (omzetten van gelijkstroom naar wisselstroom) of spaarstekker.



WAARSCHUWING

Brand- en oververhittingsgevaar!

- ▶ Gebruik geen verlengsnoer of verdeeldoos.

Stroomsoort (wisselstroom) en spanning op de plaats van bestemming moeten met de informatie op het typeplaatje (zie Het apparaat in vogelvlucht) overeenstemmen.

Het stopcontact moet volgens de voorschriften zijn geaard en een elektrische beveiliging bevatten. De afschakelstroom van de zekering moet liggen tussen 10 A en 16 A.

Het stopcontact moet gemakkelijk toegankelijk zijn, zodat de stroomvoorziening van het apparaat in geval van nood snel kan worden onderbroken. Het mag zich niet achter het apparaat bevinden.

Respecteer de afstandsmaten tot het stopcontact.

- ▶ Elektrische aansluiting controleren.
- ▶ Steek de stekker in het stopcontact.



4.5 Apparaat inschakelen

Aanwijzing

- ▶ De apparaten kunnen apart van elkaar worden in- en uitgeschakeld.

Schakel het apparaat in ongeveer 2 uur voordat u er voor het eerst diepvriesproducten inlegt.

Leg er pas diepvriesproducten in wanneer het temperatuursdisplay -18 °C aangeeft.



4.5.1 Vriesgedeelte inschakelen

- ▶ Toets On/Off vriesgedeelte *Fig. 2 (1)* indrukken.
- ▷ Het temperatuursdisplay vriesgedeelte en het symbool Alarm knipperen tot de temperatuur voldoende koud is. Als de temperatuur boven 0 °C is knipperen streepjes, is de temperatuur lager dan knippert de huidige temperatuur.
- ▷ Wanneer op het display „DEMO” wordt aangegeven, is de demonstratiemodus geactiveerd. U kunt contact opnemen met de Technische Dienst.

4.5.2 Koel- en BioFresh-gedeelte inschakelen

- ▶ Toets On/Off koelgedeelte *Fig. 2 (10)* indrukken.
- ▷ De binnenverlichting brandt wanneer de deur open is.
- ▷ Het temperatuursdisplay brandt. Koel- en BioFresh-gedeelte zijn ingeschakeld.

4.5.3 Uitvoereenheid inschakelen

Naar inschakelen van de uitvoereenheid (zie 5.8.11)

5 Bediening

5.1 Helderheid van het temperatuursdisplay

U kunt de helderheid van het temperatuursdisplay aanpassen aan het omgevingslicht.

5.1.1 Helderheid instellen

De helderheid is instelbaar tussen **h0** (geen verlichting) en **h5** (maximale lichtsterkte).

- ▶ Instelmodus activeren: toets SuperFrost *Fig. 2 (3)* gedurende ca. 5 sec. indrukken.

- ▷ Op het display wordt **c** aangegeven.
- ▷ Het symbool Menu *Fig. 2 (17)* licht op.
- ▶ Met insteltoets Up vriesgedeelte *Fig. 2 (5)* of insteltoets Down vriesgedeelte *Fig. 2 (4)* kiezen.
- ▶ Bevestigen: toets SuperFrost *Fig. 2 (3)* even indrukken.
- ▶ Display lichter instellen: insteltoets Up vriesgedeelte *Fig. 2 (5)* indrukken.
- ▶ Display donkerder instellen: insteltoets Down vriesgedeelte *Fig. 2 (4)* indrukken.
- ▶ Bevestigen: toets SuperFrost *Fig. 2 (3)* indrukken.
- ▷ De helderheid is op de nieuwe waarde ingesteld.
- ▶ Instelmodus deactiveren: toets On/Off vriesgedeelte *Fig. 2 (1)* indrukken.



- of-**
- ▶ 5 min. wachten.
 - ▷ Op het temperatuurdisplay wordt weer de temperatuur aangegeven.

5.2 Contrast van de temperatuurdisplay

U kunt het contrast tussen tekst en achtergrond in de temperatuurdisplay aanpassen.

5.2.1 Contrast instellen

Het contrast is instelbaar tussen 1 (zwak contrast) en 9 (sterk contrast).

- ▶ Instelmodus activeren: toets SuperFrost *Fig. 2 (3)* ca. 5 s indrukken.
- ▷ In de display wordt **C** aangegeven.
- ▷ Het symbool Menu *Fig. 2 (17)* is verlicht.
- ▶ Met insteltoets Up vriesgedeelte *Fig. 2 (5)* of insteltoets Down vriesgedeelte *Fig. 2 (4)* **C** kiezen.
- ▶ Bevestigen: toets SuperFrost *Fig. 2 (3)* kort indrukken.
- ▶ Contrast sterker instellen: insteltoets Up vriesgedeelte *Fig. 2 (5)* indrukken.
- ▶ Contrast zwakker instellen: insteltoets Down vriesgedeelte *Fig. 2 (4)* indrukken.
- ▶ Bevestigen: toets SuperFrost *Fig. 2 (3)* indrukken.
- ▷ Het contrast is op de nieuwe waarde ingesteld.
- ▶ Instelmodus deactiveren: toets On/Off vriesgedeelte *Fig. 2 (1)* indrukken.



- of-**
- ▶ 5 min. wachten.
 - ▷ Op de temperatuurdisplay wordt weer de temperatuur aangegeven.

5.3 Kinderbeveiliging

Met de kinderbeveiliging zorgt u ervoor dat kinderen bij het spelen het apparaat niet onbedoeld uitschakelen.



5.3.1 Kinderbeveiliging instellen

- ▶ Instelmodus activeren: toets SuperFrost *Fig. 2 (3)* ca. 5 s indrukken.
- ▷ Op de display knippert **c**.
- ▷ Het symbool Menu *Fig. 2 (17)* is verlicht.
- ▶ Druk kort op de toets SuperFrost *Fig. 2 (3)* om te bevestigen.

Als in de display **c!** wordt aangegeven:

- ▶ om de kinderbeveiliging in te schakelen, drukt u kort op de toets SuperFrost *Fig. 2 (3)*.



- ▷ Het symbool Child Lock *Fig. 2 (21)* brandt. Op de display knippert **c**.

Als in de display **c0** wordt aangegeven:

- ▶ om de kinderbeveiliging uit te schakelen, drukt u kort op de toets SuperFrost *Fig. 2 (3)*.
- ▷ Het symbool Child Lock *Fig. 2 (21)* dooft. Op de display knippert **c**.
- ▶ Instelmodus deactiveren: toets On/Off vriesgedeelte *Fig. 2 (1)* indrukken.

-of-

- ▶ 5 min. wachten.
- ▷ Op de temperatuurdisplay wordt opnieuw de temperatuur weergegeven.

5.4 Deuralarm

Voor koel-/Biofresh-gedeelte en diepvriesgedeelte
Wanneer de deur langer dan 60 seconden geopend is, gaat het akoestisch alarm af.



Het akoestisch alarm stopt automatisch, zodra de deur gesloten wordt.

5.4.1 Deuralarm deactiveren

Het akoestisch alarm kan bij geopende deur worden uitgeschakeld. Het deactiveren werkt zolang de deur open staat.

- ▶ Toets Alarm *Fig. 2 (2)* indrukken.
- ▷ Het akoestisch alarm gaat uit.

5.5 Temperatuuralarm

Wanneer de vriestemperatuur niet laag genoeg is, gaat het akoestisch alarm af.

Tegelijkertijd knipperen de temperatuurdisplay en het symbool Alarm *Fig. 2 (20)*.



De oorzaak voor een te hoge temperatuur kan zijn:

- warme nieuwe levensmiddelen werden in de diepvriezer gelegd
- bij het herindelen en verwijderen van levensmiddelen is teveel warme kamerlucht naar binnen gestroomd.
- de stroom is voor langere tijd uitgevallen
- het apparaat is defect

Het akoestisch alarm stopt automatisch, het symbool Alarm *Fig. 2 (20)* gaat uit en de temperatuurdisplay houdt op met knipperen, wanneer de temperatuur weer laag genoeg is.

Wanneer het alarm niet uitgaat: (zie Storingen).

Aanwijzing

Wanneer de temperatuur niet laag genoeg is, kunnen levensmiddelen bederven.

- ▶ De kwaliteit van de levensmiddelen controleren. Bedorven levensmiddelen niet meer nuttigen.

5.5.1 Temperatuuralarm deactiveren

Het akoestisch alarm kan worden gedeactiveerd. Wanneer de temperatuur weer laag genoeg is, is de alarmfunctie weer actief.

- ▶ Toets Alarm *Fig. 2 (2)* indrukken.
- ▷ Het akoestisch alarm is gedeactiveerd.

5.6 Koelgedeelte

Door de natuurlijke luchtcirculatie in het koelgedeelte ontstaan er verschillende temperatuurbereiken. Direct boven de afscheiding tussen de BioFresh zone en de achterzijde is het het koudste. Voorin aan de bovenkant en in de deur is het het warmste.

5.6.1 Levensmiddelen koelen

Aanwijzing

Het energieverbruik stijgt en de koelprestatie vermindert bij onvoldoende ventilatie.

- ▶ Ventilatieluchtspalten altijd vrijlaten.
- ▶ In het bovengedeelte en in de deur boter en conserven bewaren. (zie Het apparaat in vogelvlucht)
- ▶ Gebruik om te verpakken herbruikbare dozen van kunststof, metaal, aluminium, glas en vershoudfolie.
- ▶ het gedeelte vooraan op de bodem van het koelgedeelte alleen gebruiken om producten korte tijd neer te zetten, bijv. bij het opruimen of sorteren. Levensmiddelen daar niet laten liggen, ze kunnen bij het sluiten van de deur naar achter worden geschoven of omvallen.
- ▶ Leg de levensmiddelen niet te dicht bij elkaar, zodat de lucht goed kan circuleren.
- ▶ Flessen tegen omvallen beveiligen: de flessenhouder verschuiven.

Op de bodem van het koelgedeelte kan naar keuze het geïntegreerde flessenrek of de glasplaat worden gebruikt:

- ▶ Flessenrek gebruiken: de glasplaat ruimtebesparend onder het flessenrek plaatsen.
- ▶ Flessen met de onderkant naar achter tegen de achterwand leggen. Indien de flessen uit het flessenrek steken:
- ▶ De onderste opbergvakken in de deur een positie hoger zetten.

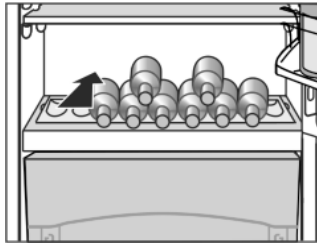

5.6.2 Temperatuur instellen

De temperatuur is afhankelijk van de volgende factoren:

- hoe vaak de deur wordt geopend
- de ruimtetemperatuur op de opstellocatie
- de aard, temperatuur en hoeveelheid levensmiddelen

De temperatuur is instelbaar van 9 °C tot 3 °C, aanbevolen wordt 5 °C.

- ▶ Temperatuur hoger instellen: Insteltoets Up koelgedeelte Fig. 2 (6) indrukken.
- ▶ Temperatuur lager instellen: Insteltoets Down koelgedeelte Fig. 2 (7) indrukken.
- ▷ Bij de eerste keer indrukken geeft de temperatuurdisplay van het koelgedeelte de tot dusver ingestelde waarde knipperend aan.
- ▶ Temperatuur in 1 °C -stappen veranderen: toets kort indrukken.
- ▶ Temperatuur blijvend veranderen: toets ingedrukt houden.
- ▷ Tijdens het instellen wordt de temperatuur knipperend aangegeven.
- ▷ Ca. 5 s na het indrukken van de toets wordt de daadwerkelijke temperatuur aangegeven. De temperatuur past zich langzaam aan de nieuwe instelling aan.

5.6.3 SuperCool

Met SuperCool schakelt u het hoogste afkoelvermogen in. Daarmee bereikt u lagere koeltempera-



turen. Gebruik SuperCool om grote hoeveelheden levensmiddelen snel af te koelen.

SuperCool heeft een iets hoger energieverbruik.

Met SuperCool koelen

- ▶ Toets SuperCool Fig. 2 (8) kort indrukken.
- ▷ Het symbool SuperCool Fig. 2 (19) is verlicht in de display.
- ▷ De koeltemperatuur daalt tot op de koudste waarde. SuperCool is ingeschakeld.
- ▷ SuperCool schakelt na 6 tot 12 uur automatisch uit. Het apparaat werkt in de energiebesparende normale modus verder.

SuperCool voortijdig uitschakelen

- ▶ Toets SuperCool Fig. 2 (8) kort indrukken.
- ▷ Het symbool SuperCool Fig. 2 (19) in de display gaat uit.
- ▷ SuperCool is uitgeschakeld.

5.6.4 Holiday-functie

De vakantieschakelaar spaart energie en voorkomt dat er een geur ontstaat, wanneer de deur van het koelgedeelte langere tijd dicht blijft.

Het vriesgedeelte blijft in werking tijdens de vakantiefunctie.



Holiday-functie inschakelen

- ▶ Alle levensmiddelen uit het koelen BioFreshgedeelte nemen, daar ze anders bederven..
- ▶ De toets Holiday Fig. 2 (9) 3 sec. indrukken.



- ▷ De vakantieschakelaar staat aan. In de display verschijnt Ho.

Holiday-functie afzetten

- ▶ Druk kort op de toets Holiday Fig. 2 (9).
- ▷ De vakantie-schakelaar staat uit.
- ▷ De display geeft de huidige temperatuur weer.

5.6.5 Draagplateaus

Draagplateaus verplaatsen

De plateaus zijn door uittrekstops beveiligd tegen ongewild uittrekken.

- ▶ Til het draagplateau op en trek het naar voren uit.
- ▶ Plateaus op gewenste hoogte terugschuiven. De uittrekstops moeten naar beneden wijzen en achter de voorste steunrib liggen.

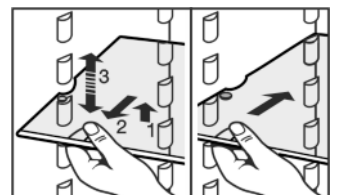

Draagplateaus demonteren

- ▶ De plateaus kunnen worden gedemonteerd om te worden gereinigd.

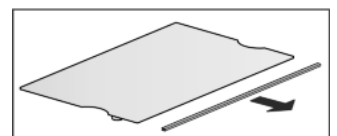

5.6.6 Deelbare draagplateau gebruiken

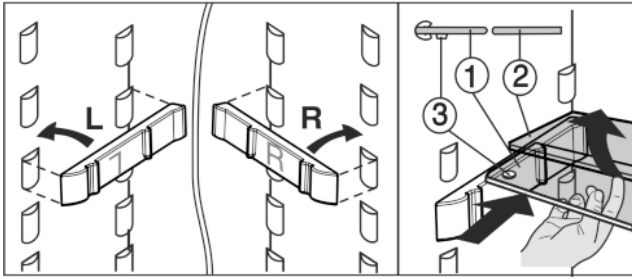

Fig. 3

- ▶ Geleiders opsteken, eventueel letten op het rechter (R) en linker (L) deel!
- ▶ De glasplaat (1) met de uittrekstoppers moet vooraan liggen, zodat de stoppers (3) naar beneden wijzen.

5.6.7 Opbergvakken

Opbergvakken in de deur verplaatsen

- ▶ Vakken uitnemen volgens de afbeelding.

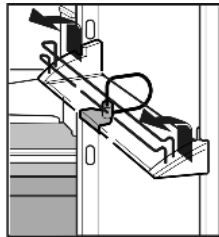

De boxen kunnen worden uitgenomen en zo op tafel worden gezet.

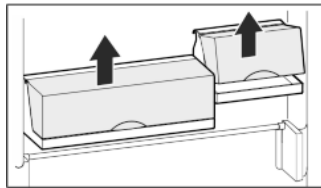

Via de Technische Dienst kunt u drie kleine boxen verkrijgen, in plaats van de standaarduitrusting met één brede en één kleine box.

Men kan zowel slechts één als beide boxen gebruiken. Wanneer er hele hoge flessen moeten worden opgeborgen, moet er slechts één box boven het flessenrek worden opgehangen.

- ▶ Boxen omzetten: naar boven uitnemen en op de gewenste plaats terugzetten.

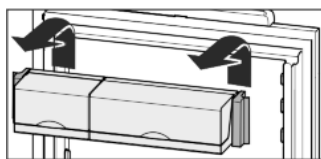

Opbergvakken demonteren

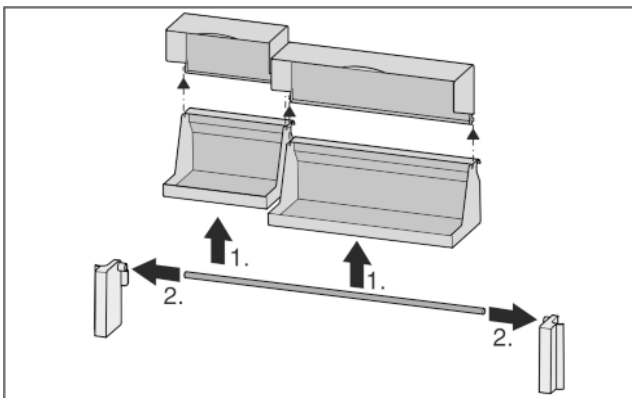
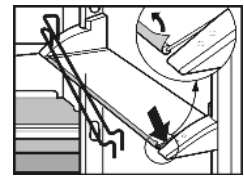

Fig. 4



- ▶ De opbergvakken kunnen worden gedemonteerd om te worden gereinigd.

5.6.8 Flessenhouder uitnemen

- ▶ Flessenhouder altijd bij het kunststof gedeelte vastnemen.

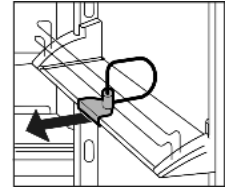

5.7 BioFresh-gedeelte

In het BioFresh-gedeelte kunnen sommige levensmiddelen tot drie maal langer worden bewaard dan bij traditioneel koelen en blijft de kwaliteit behouden.

Voor levensmiddelen met een vervaldatum geldt altijd de datum vermeld op de verpakking.

5.7.1 HydroSafe

De HydroSafe is bij een instelling op hoge luchtvochtigheid geschikt voor het bewaren van onverpakte sla, groenten en fruit die zelf veel vocht bevatten. Bij een goed gevulde schuiflade ontstaat een dauwfris klimaat met een luchtvochtigheid tot maximaal 90%. De luchtvochtigheid in het vak hangt af van het vochtgehalte van de ingelegde producten en van hoe vaak het vak wordt geopend. U kunt de vochtigheid zelf instellen.

5.7.2 DrySafe

De DrySafe is geschikt voor het bewaren van droge of verpakte levensmiddelen (bijv. zuivelproducten, vlees, vis, vleeswaren). Hier ontstaat een relatief droog bewaarklimaat.

5.7.3 BioFreshPlus-vak (regelbaar)

Het regelbare BioFreshPlus-vak is naargelang instelling geschikt voor opslag van zeevruchten, fruit/groenten of zuidvruchten.

5.7.4 Levensmiddelen bewaren

Aanwijzing

- ▶ Niet in het BioFresh-gedeelte horen koudegevoelige groenten als komkommers, aubergines, halfrijpe tomaten, courgettes en alle koudegevoelige zuidvruchten.

- ▶ Citrus- en zuidvruchten in het BioFreshPlus-vak bewaren bij +6 °C.

- ▶ Zorg ervoor dat levensmiddelen niet bederven door overgedragen bacteriën: bewaar onverpakte dierlijke en plantaardige levensmiddelen gescheiden van elkaar in de laden. Dat geldt ook voor verschillende soorten vlees.

Als u levensmiddelen omwille van plaatsgebrek samen moet bewaren:

- ▶ de levensmiddelen verpakken.

5.7.5 Bewaartijden

Richtwaarden voor de bewaartijd bij lage luchtvochtigheid			
Boter	tot	90	dagen

Richtwaarden voor de bewaartijd bij lage luchtvochtigheid			
Harde kazen	tot	110	dagen
Melk	tot	12	dagen
Vleeswaren, beleg	tot	9	dagen
Gevogelte	tot	6	dagen
Varkensvlees	tot	7	dagen
Rundsvlees	tot	7	dagen
Wild	tot	7	dagen

Aanwijzing

- Denk erom dat eitwitrijke levensmiddelen sneller bederven. D.w.z. schaal- en schelpdieren bederven sneller dan vis, vis sneller dan vlees.

Richtwaarden voor de bewaartijd bij hoge luchtvochtigheid			
Groenten, salades			
Artisjokken	tot	14	dagen
Selderij	tot	28	dagen
Bloemkool	tot	21	dagen
Broccoli	tot	13	dagen
Witlof	tot	27	dagen
Veldsla	tot	19	dagen
Erwten	tot	14	dagen
Groene kool	tot	14	dagen
Wortelen	tot	80	dagen
Knoflook	tot	160	dagen
Koolrabi	tot	55	dagen
Kropsla	tot	13	dagen
Kruiden	tot	13	dagen
Prei	tot	29	dagen
Champignons	tot	7	dagen
Radijsjes	tot	10	dagen
Spruitjes	tot	20	dagen
Asperges	tot	18	dagen
Spinazie	tot	13	dagen
Savooikool	tot	20	dagen
Fruit			
Abrikozen	tot	13	dagen
Appels	tot	80	dagen
Peren	tot	55	dagen
Braambessen	tot	3	dagen
Dadels	tot	180	dagen
Aardbeien	tot	7	dagen
Vijgen	tot	7	dagen
Bosbessen	tot	9	dagen
Frambozen	tot	3	dagen
Aalbessen	tot	7	dagen

Richtwaarden voor de bewaartijd bij hoge luchtvochtigheid			
Kersen, zoet	tot	14	dagen
Kiwi's	tot	80	dagen
Perziken	tot	13	dagen
Pruimen	tot	20	dagen
Vossenbessen	tot	60	dagen
Rabarber	tot	13	dagen
Kruisbessen	tot	13	dagen
Druiven	tot	29	dagen

Aanvullende richtwaarden voor de bewaartijd in het BioFreshPlus-vak

Zeevruchten				
Kreeft	bij -2 °C	tot	4	dagen
Mosselen	bij -2 °C	tot	6	dagen
Sushi	bij -2 °C	tot	4	dagen
Zuidvruchten				
Papaja	bij 6 °C	tot	15	dagen
Cactusvijgen	bij 0 °C	tot	20	dagen
Maracuja's	bij 6 °C	tot	24	dagen
Citroenen	bij 6 °C	tot	45	dagen
Limoenen	bij 6 °C	tot	55	dagen

5.7.6 Temperatuur voor BioFreshPlus instellen

- De temperatuur voor het BioFreshPlus-vak kunt u apart instellen met het bedieningspaneel (zie Het apparaat in vogelvlucht).



Fig. 5

- Instelling voor vis en zeevruchten: Toets -2 °C indrukken.
- Instelling als gewoon BioFresh-vak: Toets 0 °C indrukken.
- Instelling voor zuidvruchten: Toets 6 °C indrukken.

5.7.7 Temperatuur in het BioFresh-gedeelte instellen

De temperatuur wordt automatisch geregeld. Bij een temperatuur in het koelgedeelte van 5 °C ligt de temperatuur in het BioFresh-gedeelte tussen 0 °C en 3 °C.

In het BioFreshPlus-vak ligt de temperatuur naargelang instelling bij 0 °C, -2 °C of 6 °C.

U kunt de temperatuur iets lager of hoger instellen. De temperatuur is instelbaar:

- in het **BioFresh-vak** van **bl** (laagste temperatuur) tot **b9** (hoogste temperatuur).
- in het **BioFreshPlus-vak** van **ul** (laagste temperatuur) tot **u9** (hoogste temperatuur).

De waarde **b5/u5** is vooringesteld. Bij de waarden **bl/ul** tot **b4/u4** kan de temperatuur onder 0 °C vallen, zodat de levensmiddelen lichtjes kunnen bevriezen.

- Instelmodus activeren: toets SuperFrost Fig. 2 (3) ca. 5 sec. indrukken.
- ▷ Het menusymbool Fig. 2 (17) licht op.
- ▷ Op de display knippert **e**.

- ▶ Insteltoets Up vriesgedeelte *Fig. 2 (5)* net zo vaak indrukken, tot op het display **b/u** knippert.
- ▶ Bevestigen: toets SuperFrost kort indrukken.
- ▶ Temperatuur hoger instellen: insteltoets Up vriesgedeelte *Fig. 2 (5)* indrukken.
- ▶ Temperatuur lager instellen: insteltoets Down vriesgedeelte *Fig. 2 (4)* indrukken.
- ▶ Bevestigen: toets SuperFrost indrukken.
- ▷ De temperatuur past zich langzaam aan de nieuwe instelling aan.
- ▶ Instelmodus deactiveren: Toets On/Off vriesgedeelte *Fig. 2 (1)* indrukken.



- of-
- ▶ Wacht 5 minuten.
- ▷ Op het temperatuurdisplay wordt weer de temperatuur aangegeven.

5.7.8 De vochtigheid instellen in de HydroSafe



hoge luchtvochtigheid: schuifregelaar naar rechts schuiven.



5.7.9 Schuifladen

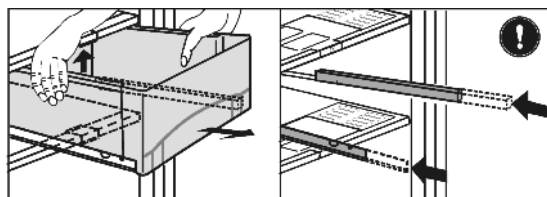

Fig. 6

- ▶ Schuiflade uittrekken, achterkant optillen en naar voren eruit lichten.
- ▶ Rails weer inschuiven!

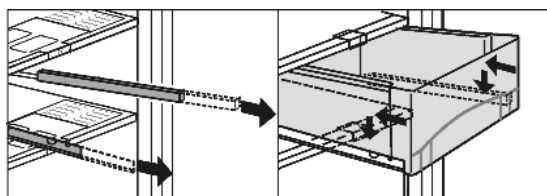

Fig. 7

- ▶ Rails uitschuiven.
- ▶ Schuiflade op de rails plaatsen en inschuiven tot deze aan de achterkant hoorbaar vastklikt.

5.7.10 Vochtregeringsplaat

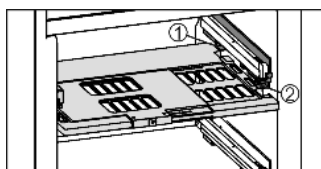

Fig. 8

- ▶ Vochtregeringsplaat verwijderen: plaat bij verwijderde schuifladen voorzichtig naar voren trekken en naar beneden eruit lichten.
- ▶ Vochtregeringsplaat terugplaatsen: dekselranden van de plaat van onder in de achterste houder *Fig. 8 (1)* plaatsen en aan de voorkant in de houder *Fig. 8 (2)* vastklikken.

5.8 Vriesgedeelte

In het vriesgedeelte kunt u diepvriesproducten of ingevroren levensmiddelen bewaren, ijsblokjes maken en verse levensmiddelen invriezen.

5.8.1 Levensmiddelen invriezen

De laden kunnen elk met max. 25 kg diepvriesproducten, de plateaus elk met max. 35 kg worden belast.



VOORZICHTIG

Gevaar voor verwonding door glasscherven! Flessen en blikjes drinken kunnen bij het invriezen springen. Dit geldt met name voor koolzuurhoudend drinken.

- ▶ Flessen en blikjes met drinken niet invriezen!

Om de levensmiddelen snel door en door te laten bevriezen, mag u de volgende hoeveelheden per verpakking niet overschrijden:

- fruit, groente max. 1 kg
- vlees max. 2,5 kg
- ▶ Verdeel de levensmiddelen in porties en doe ze in diepvrieszakjes of in herbruikbare bakjes van kunststof, metaal of aluminium.
- ▶ Schuif geen laden in de beide vakken onder de ijsvoorraadhouder.
- ▶ Het voorste deel van de onderste glasplaat alleen gebruiken om diepvriesproducten kortstondig op te plaatsen, bijv. bij het inruimen of uitsorteren. Laat hier geen diepvriesproducten op liggen, anders sluit de deur niet goed.

5.8.2 Levensmiddelen ontdooien

- in het koelgedeelte
- bij kamertemperatuur
- in een magnetron
- in een oven/heteluchtoven
- ▶ Ontdooide levensmiddelen alleen bij wijze van uitzondering weer invriezen.

5.8.3 Temperatuur instellen

Het apparaat is standaard ingesteld voor een normale werking.

De temperatuur is instelbaar tussen -14 °C en -28 °C, aanbevolen wordt -18 °C.

- ▶ Temperatuur hoger instellen: insteltoets Up vriesgedeelte *Fig. 2 (5)* indrukken.
- ▶ Temperatuur lager instellen: insteltoets Down vriesgedeelte *Fig. 2 (4)* indrukken.
- ▷ De eerste keer dat u drukt toont het temperatuurdisplay vriesgedeelte de huidige waarde.
- ▶ Temperatuur laten verspringen in stapjes van 1 °C: toets kort indrukken.

-of-

- ▶ Temperatuur doorlopend veranderen: toets ingedrukt houden.

- ▷ Tijdens het instellen knippert de waarde.
- ▷ Ca. 5 seconden nadat de toets voor de laatste keer werd ingedrukt, wordt de daadwerkelijke temperatuur aangegeven. De temperatuur past zich langzaam aan de nieuwe instelling aan.

5.8.4 SuperFrost

Met deze functie kunt u nieuwe levensmiddelen snel tot op de kern invriezen. Het apparaat werkt met maximaal koelvermogen, daardoor kunnen geluiden van het koelaggregaat tijdelijk luider zijn. ******

U kunt maximaal zoveel nieuwe levensmiddelen binnen 24 h invriezen, als op het typeplaatje onder „invriescapaciteit ... kg/

Bediening

24h" is aangegeven. De invriescapaciteit is afhankelijk van het model en de klimaatklasse van het apparaat.

Afhankelijk van de hoeveel nieuwe levensmiddelen die worden ingevroren, moet SuperFrost tijds worden ingeschakeld: bij een kleine hoeveelheid in te vriezen levensmiddelen ca. 6h, bij de maximale hoeveelheid in te vriezen levensmiddelen 24h voordat u de levensmiddelen in de vriezer legt.

Verpak de levensmiddelen en leg ze zo breed mogelijk uit. In te vriezen levensmiddelen niet met reeds ingevroren producten in contact brengen om ontdooien van deze producten te voorkomen.

SuperFrost hoeft u in de volgende gevallen niet in te schakelen:

- wanneer u reeds ingevroren waren in de diepvriezer legt
- bij het invriezen van max. ca. 2 kg nieuwe levensmiddelen per dag

Met SuperFrost invriezen

- ▶ Toets SuperFrost *Fig. 2 (3)* eenmaal kort indrukken.
- ▷ Het symbool SuperFrost *Fig. 2 (24)* is verlicht.
- ▷ De temperatuur daalt, het apparaat werkt met maximale koeling.
Bij een kleine hoeveelheid in te vriezen levensmiddelen:
 - ▶ Ca. 6 u wachten.
 - ▶ Verpakte levensmiddelen in de diepe onderste laden leggen.
Bij de maximale hoeveelheid in te vriezen levensmiddelen:
 - ▶ Ca. 24 u wachten.
 - ▶ Onderste diepe laden uitschuiven en de levensmiddelen direct op de onderste plateaus leggen.
- ▷ SuperFrost schakelt automatisch uit. Naargelang hoeveelheid nieuwe levensmiddelen op zijn vroegst na 30 h uiterlijk na 65 h.
- ▷ Het symbool SuperFrost *Fig. 2 (24)* gaat uit, wanneer het invriezen is afgesloten.
- ▶ Levensmiddelen in de laden legen en deze weer inschuiven.
- ▷ Het apparaat werkt in de energiebesparende normale modus verder.

5.8.5 Laden

Aanwijzing

Het energieverbruik stijgt en de koelprestatie vermindert bij onvoldoende ventilatie.

Bij apparaten met NoFrost:

- ▶ Laat de onderste schuiflade in het apparaat zitten!
- ▶ Houd de luchtspleet binnen aan de achterkant steeds vrij!

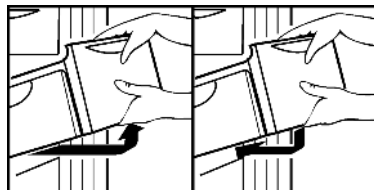

- ▶ Om diepvriesproducten direct op de draagplateaus te bewaren: trek de schuiflade naar voren en haal de lade uit.

5.8.6 Plateaus

- ▶ Plateau uitnemen: vooraan optillen en uittrekken.
- ▶ Plateau terugplaatsen: tot aanslag inschuiven.

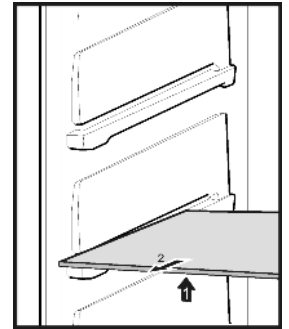

5.8.7 VarioSpace

Naast de schuifladen kunt u tevens de plateaus verwijderen. Zo creëert u plaats voor levensmiddelen van groot formaat. Gevogelte, vlees, groot wild en hoog gebak kunnen geheel en al worden ingevroren en later verder verwerkt.

- ▶ De laden kunnen elk met max. 25 kg diepvriesproducten, de plateaus elk met max. 35 kg worden belast.

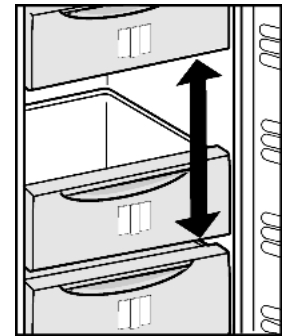

5.8.8 Info-systeem



Fig. 9

- (1) Kant-en-klare gerechten, ijs
- (2) Varkensvlees, vis
- (3) Fruit, groenten
- (4) Vleeswaren, brood
- (5) Wild, paddestoelen
- (6) Gevogelte, rund-/kalfsvlees

De getallen geven telkens voor meerdere soorten ingevroren levensmiddelen de bewaartijd in maanden aan. De vermelde bewaartijden zijn richtwaarden.

5.8.9 Kruiden- en bessenlade

Dankzij de kruiden- en bessenlade kunt u bessen, kruiden, groenten en andere kleine diepvriesproducten invriezen zonder dat ze aan elkaar vriezen. De diepvriesproducten behouden hun vorm en zijn later makkelijker in porties te verdelen.

Het kruiden- en bessenvak gebruiken

- ▶ Verdeel de diepvriesproducten losjes over het kruiden- en bessenvak.
- ▶ Laat de diepvriesproducten 10 tot 12 uur invriezen.
- ▶ Doe de diepvriesproducten over in diepvrieszakjes of -bakjes.
- ▶ Diepvrieszakjes of -bakjes in een lade plaatsen.
- ▶ Om te ontdooien spreidt u de ingevroren diepvriesproducten losjes naast elkaar uit.

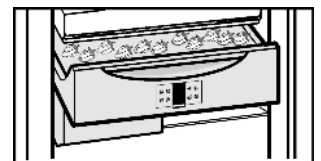

5.8.10 Koudeaccu's

De koudeaccu's verhinderen bij stroomuitval, dat de temperatuur te snel stijgt.

Koudeaccu's gebruiken

- ▶ De koudeaccu's ruimtebesparend in het kruiden- en bessenvak leggen.
- ▶ De bevroren koudeaccu's boven in het voorste vriesgedeelte op de ingevroren levensmiddelen leggen.

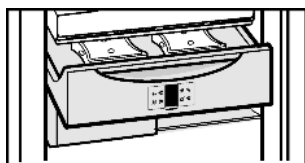

5.8.11 Uitvoereenheid

De uitvoereenheid werkt alleen als de deur dicht is.

Voor u de uitvoereenheid gaat gebruiken, controleert u of:

- beide apparaten correct zijn aangesloten
- de watertoevoer is aangesloten
- beide apparaten ingeschakeld zijn
- de glijgoot voor het ijs is schoon-gemaakt

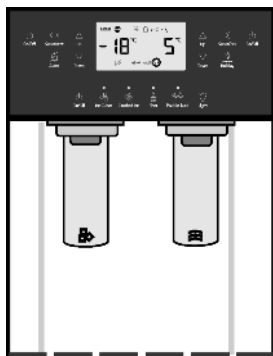

De productiecapaciteit van de ijsblokjesmaker hangt af van de vriestemperatuur. Hoe lager de temperatuur, hoe meer ijsblokjes/schaafijs er in een bepaalde tijd kan worden gemaakt.

Wanneer u de IceMaker voor het eerst inschakelt, kan het tot 24 u duren voor de eerste ijsblokjes worden gemaakt.



VOORZICHTIG

Gevaar voor de gezondheid!

- ▶ Wanneer u de ijsvoorraadhouder voor de eerste keer vult, maakt u er schaafts van maar ge- of verbruikt u dit ijs niet. Dit geldt wanneer u het apparaat voor het eerst gebruikt, of wanneer het langere tijd niet werd gebruikt. Op die manier is de waterleiding gegarandeerd gespoeld en de crusher gereinigd.
- ▶ De eerste 2 liter water uit de dispenser niet drinken of gebruiken. Dit geldt wanneer u het apparaat voor het eerst gebruikt, of wanneer het langere tijd niet werd gebruikt. Zo is de waterleiding gegarandeerd goed gespoeld.
- ▶ Om ervoor te zorgen dat u altijd verse en goed gevormde ijsblokjes ter beschikking heeft, regelmatig ijsblokjes of crushed ice gebruiken.

Opmerking:

De bij het apparaat geleverde actieve koolfilter vermindert deeltjes die in het water aanwezig zijn en zorgt voor zuiver water met een neutrale smaak.

Wanneer u erg veel ijsblokjes nodig heeft, kunt u het ijs van de ijsvoorraadhouder in de schuiflade ernaast overdoen.

Uitvoereenheid uitschakelen

- ▶ Toets On/Off uitvoereenheid indrukken *Fig. 2 (11)*.
- ▷ Het symbool IceMaker *Fig. 2 (25)* gaat uit.
- ▷ De uitvoereenheid is uitgeschakeld.



Uitvoereenheid inschakelen

- ▶ Toets On/Off uitvoereenheid *Fig. 2 (11)* indrukken.
- ▷ Het symbool IceMaker *Fig. 2 (25)* brandt.
- ▷ De uitvoereenheid is ingeschakeld.



Ijsblokjes nemen

- ▶ Toets Ice Cubes *Fig. 2 (12)* indrukken.
- ▷ De LEDs boven de toets lichten op. De functie IceCubes is geactiveerd.
- ▶ Duw de linkerhendel met een beker of glas in.



Schaafijs uitnemen

- ▶ Toets Crushed Ice *Fig. 2 (13)* indrukken.
- ▷ De LEDs boven de toets lichten op. De functie Crushed Ice is geactiveerd.
- ▶ Duw de linkerhendel met een beker of glas in.



Water nemen

- ▶ Duw de rechterhendel met een beker of glas in.

Duur watertoevoer instellen

De openingstijd van het ventiel aan de IceMaker kan ingesteld worden, wanneer b.v. de waterdruk in de leiding te laag of te hoog is.

De watertoevoertijd kan in trappen van **E1** (korte toevoertijd) tot **E8** (lange toevoertijd) worden ingesteld. Vooraf ingesteld is de waarde **E3**.

- ▶ Instelmodus activeren: druk gedurende ca. 5 sec. op de toets SuperFrost *Fig. 2 (3)*.
- ▷ Op de display wordt **e** aangegeven.
- ▷ Het symbool menu *Fig. 2 (17)* brandt.
- ▶ Met insteltoets Up vriesgedeelte *Fig. 2 (5)* en insteltoets Down vriesgedeelte *Fig. 2 (4)* **E** kiezen.
- ▶ Bevestigen: druk kort op de toets SuperFrost *Fig. 2 (3)*.
- ▶ Toevoertijd water verlengen: druk op de insteltoets Up vriesgedeelte *Fig. 2 (5)*.
- ▶ Toevoertijd water verkorten: druk op de insteltoets Down vriesgedeelte *Fig. 2 (4)*.
- ▶ Bevestigen: druk op de toets SuperFrost *Fig. 2 (3)*.
- ▶ Instelmodus deactiveren: druk op de toets On/Off vriesgedeelte *Fig. 2 (1)*.



-of-

- ▶ 5 min. wachten.
- ▷ Op de temperatuurdisplay wordt weer de temperatuur aangegeven.

Kinderbeveiliging uitvoereenheid inschakelen

- ▶ Toets Paddle Lock *Fig. 2 (15)* gedurende 3 sec. indrukken.
- ▷ De LEDs boven de toets lichten op. De kinderbeveiliging is geactiveerd.
- ▷ De hendels zijn geblokkeerd.



Kinderbeveiliging voor de uitvoereenheid uitschakelen

- ▶ Toets Paddle Lock *Fig. 2 (15)* gedurende 3 sec. indrukken.
- ▷ De LEDs boven de toets gaan uit. De kinderbeveiliging is niet langer actief.
- ▷ De hendels kunnen weer worden bediend.



Verlichting van de uitvoereenheid instellen

De verlichting kan in het volgende ritme worden veranderd: 1-2-3-1

1. Verlichting voor uitvoereenheid en hendels zijn uit. Bij uitnemen (een hendel induwen) gaat de verlichting van de uitvoereenheid aan. De verlichting blijft na het loslaten van de hendel nog ca. 3 sec. met volle lichtsterkte branden en wordt daarna gedimd tot uit.
 2. Verlichting uitvoereenheid is uit. Verlichting hendel brandt. Bij uitnemen (een hendel induwen) gaat ook de verlichting van de uitvoereenheid aan. De verlichting blijft na het loslaten van de hendel nog ca. 3 sec. met volle lichtsterkte branden en wordt daarna gedimd tot uit. Verlichting van de hendel blijft verder branden.
 3. Verlichting uitvoereenheid brandt en de verlichting hendel is uit. Wanneer u een hendel induwt, verandert er niets.
- ▶ Druk net zo vaak op de toets Light *Fig. 2 (16)* tot de gewenste instelling is bereikt.



6 Onderhoud

6.1 Waterfilter vervangen

Bij het oplichten van de toets Filter Fig. 2 (14) de waterfilter vervangen, bij het ingestelde vermogen uiterlijk na 6 maanden of wanneer een duidelijke vermindering van de doorstroomhoeveelheid wordt vastgesteld. De filter kan bij de dealer worden besteld, voor meer informatie kijk op internet onder www.Liebherr.com

De gebruikte waterfilter bevat actief kool en kan in het normale huisafval worden gedeponeerd.

Oude waterfilter verwijderen:

- ▶ Waterfilter ca. 100° linksom draaien en eruit trekken.
- ▶ Afdruppelend water evt. met de hand of in een bak opvangen.

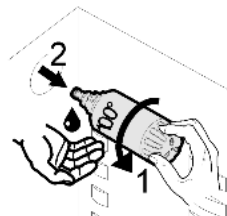

Nieuwe filter plaatsen:

- ▶ Waterfilter inzetten en ca. 100° tot aanslag rechtsom draaien.

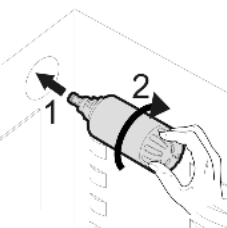

- ▶ Gedurende ca. 3 minuten bij de dispenser het water laten lopen om het systeem te ontluchten: De paddle meernaals indrukken, daar deze zichzelf na ca. 30 sec. automatisch uitschakelt. Voor het opnieuw indrukken van de paddle steeds ca. 1 sec. wachten.
- ▶ Controleer of de filter dicht is en geen water lekt.

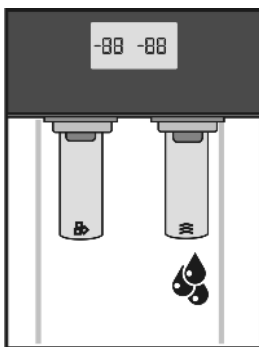

Aanwijzing

Nieuwe waterfilters kunnen aerosol bevatten.

- ▶ De eerste lading ijsblokjes niet gebruiken en weggooien.
- ▶ Het zich nog in de lade bevindende ijs van de Icemaker verwijderen. Het ijs kan als reserve in een andere lade worden bewaard.

- ▶ Om de timer terug te zetten, de toets Filter 2 sec. indrukken.



6.2 Ontdooien met NoFrost

Het NoFrost-systeem ontdooit het apparaat automatisch.

Koelgedeelte:

Het dooiwater verdampt door de warmte van de compressor.

- ▶ Afvoeropening regelmatig reinigen, zodat het dooiwater kan weglopen (zie 6.3).

Vriesgedeelte:

Het vocht slaat neer op de verdamper, wordt regelmatig ontdooid en verdampt dan.

- ▶ U hoeft het apparaat niet handmatig te ontdooien.

6.3 Apparaat reinigen



WAARSCHUWING

Gevaar voor verwonding en beschadiging door hete stoom! Hete stoom kan brandwonden veroorzaken en de oppervlakken beschadigen.

- ▶ Gebruik geen stoomreinigers!

LET OP

Verkeerd reinigen kan het apparaat beschadigen!

- ▶ Gebruik reinigingsmiddelen niet in geconcentreerde vorm.
- ▶ Gebruik geen schurende of krassende sponsjes of staalwol.
- ▶ Geen bijtende, schurende, chloor- resp. oplosmiddelbevattende schoonmaakproducten gebruiken.
- ▶ Gebruik geen chemische oplosmiddelen.
- ▶ Beschadig of verwijder het typeplaatje aan de binnenkant van het apparaat niet. Dit is belangrijk voor de Technische Dienst.
- ▶ Kabels of andere onderdelen niet afbreken, knikken of beschadigen.
- ▶ Laat geen reinigingswater in de afvoergoot, de ventilatieroosters en elektrische delen terecht komen.
- ▶ Gebruik zachte poetsdoeken en een allesreiniger met een neutrale pH-waarde.
- ▶ Gebruik in de binnenruimte van het apparaat alleen levensmiddelenvriendelijke reinigings- en onderhoudsproducten.

- ▶ **Apparaat uitruimen.**

- ▶ **Trek de stekker uit.**



- ▶ **Uit- en inwendige oppervlaktes van kunststof** met lauwwarm water en een beetje afwasmiddel met de hand reinigen.

RVS onderhoudsmiddel niet op glazen of kunststof oppervlakken aanbrengen om krassen te vermijden. Donkere plekken in het begin en een intensievere kleur van het edelstalen oppervlak zijn normaal.

LET OP

De edelstalen deuren zijn voorzien van een hoogwaardige oppervlakcoating en mogen niet met het bijgevoegde reinigingsmiddel worden behandeld.



Dit zou het oppervlak kunnen aantasten.

- ▶ De gecoate **deuropervlakken** mogen uitsluitend met een zachte schone doek worden afgeveegd. Bij sterke vervuiling kunt u wat water of een neutraal schoonmaakmiddel gebruiken. Naar wens kan ook een microvezeldoek worden gebruikt.
- ▶ **Roestvrijstalen zijwanden** bij vervuiling met een gebruikelijke roestvrijstaalreiniger reinigen. Vervolgens het meegeleverde rvs onderhoudsmiddel gelijkmatig in slijprichting aanbrengen.
- ▶ **Gelakte zijwanden** mogen uitsluitend met een zachte schone doek worden afgeveegd. Bij sterke vervuiling kunt u wat water of een neutraal schoonmaakmiddel gebruiken. Naar wens kan ook een microvezeldoek worden gebruikt.

- ▶ De meeste **onderdelen** kunnen worden gedemonteerd om te worden gereinigd: zie het desbetreffende hoofdstuk.
- ▶ **Onderdelen** met lauwwarm water en een beetje afwasmiddel met de hand reinigen.
- ▶ **Telescooprails** alleen met een vochtige doek reinigen. Het vet in de geleiders dient ter smering en mag niet worden verwijderd.

Na het reinigen:

- ▶ Apparaat en onderdelen droogwrijven.
- ▶ Apparaat weer aansluiten en inschakelen.
- ▶ SuperFrost inschakelen (zie 5.8.4).
- ▶ Wanneer de temperatuur voldoende koud is: de levensmiddelen er weer in leggen.

6.4 IceMaker reinigen

De schuiflade van de IceMaker moet leeg en dicht zijn.

- ▶ Instelmodus activeren: druk gedurende ca. 5 sec. op de toets SuperFrost Fig. 2 (3).
- ▷ Op de display wordt **c** aangegeven.
- ▷ Het symbool menu Fig. 2 (17) brandt.
- ▶ Met insteltoets Up vriesgedeelte Fig. 2 (5) insteltoets Down vriesgedeelte Fig. 2 (4) kiezen.
- ▶ Bevestigen: druk op de toets SuperFrost Fig. 2 (3).
- ▶ Met insteltoets Up vriesgedeelte Fig. 2 (5) insteltoets Down vriesgedeelte Fig. 2 (4) **c** kiezen.
- ▶ Bevestigen: druk op de toets SuperFrost Fig. 2 (3).
- ▷ De IceMaker draait in reinigungsstand en schakelt vanzelf uit.
- ▶ Instelmodus deactiveren: druk op de toets On/Off vriesgedeelte Fig. 2 (1).



-of-

- ▶ 2 min. wachten.
- ▷ Op de temperatuursdisplay wordt weer de temperatuur aangegeven.
- ▶ Neem de schuiflade uit.
- ▶ Ijsblokeshouder en schuiflade met warm water reinigen. Gebruik indien nodig een mild afwasmiddel. Daarna uitspoelen.
- ▶ Schuiflade opnieuw inschuiven. Wanneer u afwasmiddel heeft gebruikt: de eerste drie ladingen ijsblokjes weggoien om restjes afwasmiddel te vermijden.

U kunt ofwel de IceMaker in deze stand uitgeschakeld laten, ofwel de IceMaker opnieuw inschakelen (zie 5.8.11).

6.5 Uitvoerenheid reinigen

- ▶ Uitvoerenheid met een vochtige doek reinigen.
- ▶ Glijgoot voor ijs met water en wat afwasmiddel reinigen.
- ▶ Afdruipplaat in de vaatwasmachine reinigen.
- ▶ Water in het opvangbakje onder de afdruipplaat met een doekje of spons opnemen.
- ▶ IJsvorraadhouder bij geopende deur uitnemen en met water en wat vaatwasmiddel reinigen.
- ▶ Na het reinigen de houder weer tot aan de aanslag inschuiven. Als u de houder niet helemaal kunt inschuiven, de schroef Fig. 10 (1) draaien.

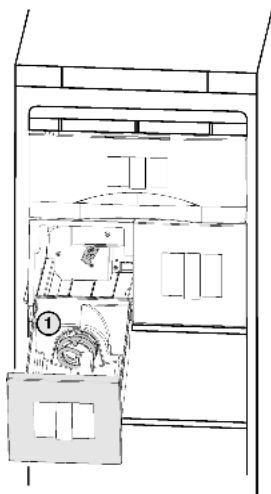

Fig. 10

6.6 Technische Dienst

Probeer eerst of u de storing zelf kunt verhelpen (zie Storingen). Mocht dit niet het geval zijn, neem dan contact op met de Technische Dienst. Het adres vindt u in het bijgevoegd overzicht.



WAARSCHUWING

Gevaar voor verwonding door onvakkundige reparatie!

- ▶ Reparaties en ingrepen aan het apparaat en de stroomaansluiting die niet uitdrukkelijk genoemd worden (zie Onderhoud), uitsluitend door de Technische Dienst laten uitvoeren.

- ▶ Apparaataanduiding Fig. 11 (1), service-nr. Fig. 11 (2) en serie-nr. Fig. 11 (3) van het typeplaatje aflezen. Het typeplaatje bevindt zich aan de linkerkant binnen in het apparaat.

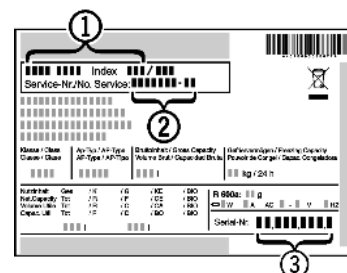

Fig. 11

- ▶ Contact opnemen met de Technische Dienst en het probleem, apparaataanduiding Fig. 11 (1), service-nr. Fig. 11 (2) en serie-nr. Fig. 11 (3) mededelen.
- ▷ Dit maakt een snelle en doelgerichte service mogelijk.
- ▶ Het apparaat gesloten laten, totdat de Technische Dienst komt.
- ▷ De levensmiddelen blijven langer koel.
- ▶ Trek de stekker uit het stopcontact (daarbij niet aan het snoer trekken) of de draai de zekering uit.

7 Storingen

Uw apparaat is zo ontworpen en gebouwd, dat een veilige werking en lange levensduur gegarandeerd zijn. Mocht er desondanks een storing optreden, dan svp eerst controleren of de storing door een bedieningsfout werd veroorzaakt. In dit geval moeten wij de ontstane kosten ook in de garantieperiode in rekening brengen. Volgende storingen kunt u zelf verhelpen:

Het apparaat functioneert niet.

- Het apparaat is niet ingeschakeld.
- ▶ Apparaat inschakelen.
- De stekker zit niet goed in het stopcontact.
- ▶ Stekker controleren.
- De zekering van het stopcontact is niet in orde.
- ▶ Zekering controleren.

De compressor blijft lopen.

- De compressor schakelt bij een verminderde koudebehoefte over op een lager toerental. Hoewel de looptijd daardoor langer is, wordt energie bespaard.
- ▶ Dat is bij energiebesparende modellen normaal.
- SuperFrost is ingeschakeld.
- ▶ Om de levensmiddelen snel af te koelen, draait de compressor langer. Dit is normaal.
- SuperCool is ingeschakeld.
- ▶ Om de levensmiddelen snel af te koelen, draait de compressor langer. Dit is normaal.

Een led aan de onderachterkant van het apparaat (bij de compressor) knippert regelmatig om de 15 seconden*.

- De inverter is met een foutdiagnose led uitgevoerd.
- ▶ Het knipperen is normaal.

Storingen

Geluiden zijn te luid.

- Toerentalgeregelde* compressoren kunnen naar aanleiding van de verschillende draaisnelheden verschillende geluiden veroorzaken.
- ▶ Het geluid is normaal.

Een borrelen en klateren

- Dit geluid komt van het koelmiddel, dat door het koelcircuit stroomt.
- ▶ Het geluid is normaal.

Een zacht klikken

- Het geluid ontstaat bij het automatisch in- en uitschakelen van het koelaggregaat (de motor).
- ▶ Het geluid is normaal.

Een brommend geluid. Kan voor korte tijd iets luider zijn, wanneer het koelaggregaat (de motor) inschakelt.

- Bij ingeschakelde SuperFrost, nieuw opgeslagen levensmiddelen of na lang geopende deur wordt het koelvermogen automatisch verhoogd.
- ▶ Het geluid is normaal.
- Bij ingeschakelde SuperCool, nieuw opgeslagen levensmiddelen of na lang geopende deur wordt het koelvermogen automatisch verhoogd.
- ▶ Het geluid is normaal.
- De omgevingstemperatuur is te hoog.
- ▶ Oplossing: (zie 1.2)

Een lage bromtoon.

- Het geluid ontstaat door luchtstromingsgeluiden van de ventilator.
- ▶ Het geluid is normaal.

Vibratiegeluiden.

- Het apparaat staat niet stabiel op de grond. Door het draaiende koelaggregaat beginnen aangrenzende meubels en voorwerpen te trillen.
- ▶ Stel het apparaat af m.b.v. de stelpootjes.
- ▶ Flessen en containers uit elkaar zetten.

Een stromingsgeluid aan de sluitdemper.

- Het geluid ontstaat bij het openen en sluiten van de deur.
- ▶ Het geluid is normaal.

In de temperatuurdisplay wordt aangegeven: nC, gelijk-tijdig klinkt het akoestische alarm.

- De beide apparaten zijn elektrisch niet met elkaar verbonden.
- ▶ Verbind de apparaten via de buskabelbehuizing (**zie montagehandleiding hoofdstuk Slangen en kabels op de apparaten aansluiten**).
- ▶ Wanneer de aanduiding nC blijft bestaan, contact opnemen met de Technische Dienst.

In de temperatuurdisplay wordt aangegeven: F0 tot F9

- Het betreft een storing.
- ▶ Neem contact op met de Technische Dienst (zie Onderhoud).

Op de temperatuurdisplay wordt aangegeven: FE

- Het betreft een storing.
- ▶ Neem contact op met de Technische Dienst (zie Onderhoud).

In de temperatuurdisplay brandt stroomonderbreking

-  **. De temperatuurdisplay toont de hoogste temperatuur die tijdens de stroomonderbreking werd bereikt.**
- De vriestemperatuur was door stroomuitval of een stroomonderbreking in de afgelopen uren of dagen te hoog. Zodra de stroomonderbreking voorbij is, werkt het apparaat weer verder met de laatste temperatuurinstelling.
- ▶ Aanduiding van de warmste temperatuur wissen: toets Alarm Fig. 2 (2) indrukken.
- ▶ De kwaliteit van de levensmiddelen controleren. Bedorven levensmiddelen niet meer nuttigen. Ontdooide levensmiddelen niet meer opnieuw invriezen.

In de temperatuurdisplay brandt DEMO.

- De demonstratie-modus is geactiveerd.
- ▶ Neem contact op met de Technische Dienst (zie Onderhoud).

De toets Filter Fig. 2 (14) is verlicht.

- De waterfilter moet vervangen worden.
- ▶ Vervang de waterfilter (zie Onderhoud).

Het symbool Filter Fig. 2 (27) is verlicht.

- De waterfilter moet vervangen worden.
- ▶ Vervang de waterfilter (zie Onderhoud).

Een klak-geluid aan de IceMaker.

- Crushed Ice wordt eruit genomen.
- ▶ Het geluid is normaal.

Het symbool IceMaker Fig. 2 (25) knippert.

- De watertoevoertijd is te laag ingesteld.
- ▶ Corrigeer de watertoevoertijd (zie 5.8.11).
- De waterkraan is dicht.
- ▶ Waterkraan openen.

De dispenser geeft geen water.

- De watertoevoer naar de IceMaker is onderbroken.
- ▶ Controleer de wateraansluiting (**zie montagehandleiding hoofdstuk Wateraansluiting**).
- ▶ Controleer de slangen (**zie montagehandleiding hoofdstuk Slangen en kabels op de apparaten aansluiten**).
- De waterkraan is dicht.
- ▶ Waterkraan openen.
- De waterfilter is verstopt.
- ▶ Vervang de waterfilter (zie Onderhoud).

Het lekt water.

- De slang is niet goed aangesloten.
- ▶ Waterkraan sluiten.
- ▶ Controleer de slangen en alle insteekhoeken (**zie montagehandleiding hoofdstuk Slangen en kabels op de apparaten aansluiten**).

De dispenser geeft geen water en geen ijs. Het bedien-schap is versperd.

- Bij geopende deur wordt de dispenser om veiligheidsredenen versperd.
- ▶ Sluit de deur.

De IceMaker maakt blokijs in plaats van losse ijsblokjes.

- Het apparaat staat scheef. Daardoor kunnen de ijsblokjes niet gevormd worden of kan het crushed ice niet gemaakt worden.
- ▶ Stel het apparaat opnieuw af (**zie montagehandleiding hoofdstuk Combinatie monteren**).
- De waterdruk is te hoog.
- ▶ Verkort de toevoertijd (zie 5.8.11).

Het apparaat is aan de buitenkant warm*.

- De warmte van het koelmiddelcircuit wordt gebruikt om condenswater te voorkomen.
- ▶ Dit is normaal.

U kunt de IceMaker niet aanzetten.

- Het apparaat en dus ook de IceMaker zijn niet aangesloten.
- ▶ Apparaat aansluiten (zie In gebruik nemen).

De IceMaker maakt geen ijsblokjes.

- De IceMaker is niet ingeschakeld.
- ▶ IceMaker inschakelen.
- De dispenser is niet ingeschakeld.
- ▶ De dispenser inschakelen.
- De schuiflade van de IceMaker is niet goed dicht.
- ▶ Schuiflade correct inschuiven.
- De watertoevoer is niet open.
- ▶ Watertoevoer openen.
- De watertoevoer naar de IceMaker is onderbroken.

- ▶ Controleer de wateraansluiting (zie **montagehandleiding hoofdstuk Wateraansluiting**).
- ▶ Controleer de slangen (zie **montagehandleiding hoofdstuk Wateraansluiting**).
- De zeef in het eindstuk van de watertoevoerslang of de zeef in het aansluitstuk op het apparaat zijn verstopt.
- ▶ Maak de zeven schoon.
- De IceMaker in de ijsvoorraadbak werd per ongeluk uitgeschakeld.
- ▶ Toets On/Off dispenser *Fig. 2 (11)* 2-maal indrukken.

Temperatuur is niet laag genoeg.

- De deur is niet goed gesloten.
- ▶ Deur van het apparaat sluiten.
- Niet voldoende be- en ontluchting.
- ▶ Luchtrooster schoonmaken.
- De omgevingstemperatuur is te hoog.
- ▶ Oplossing: (zie 1.2) .
- Het apparaat werd te vaak of te lang geopend.
- ▶ Afwachten of de benodigde temperatuur weer vanzelf wordt bereikt. Zo niet, contact opnemen met de Technische Dienst (zie Onderhoud).
- U heeft teveel nieuwe levensmiddelen zonder SuperFrost opgeslagen.
- ▶ Oplossing: (zie 5.8.4)
- De temperatuur is verkeerd ingesteld.
- ▶ Stel de temperatuur lager in en controleer deze na 24 uur.
- Het apparaat staat te dicht bij een warmtebron (fornuis, verwarming enz.).
- ▶ Verander de standplaats van het apparaat of van de warmtebron.

De binnenverlichting brandt niet.

- Het apparaat is niet ingeschakeld.
- ▶ Apparaat inschakelen.
- De deur was langer dan 15 min. open.
- ▶ De binnenverlichting schakelt bij geopende deur na ca. 15 min. automatisch uit.
- De LED-verlichting is defect of de afdekkap is beschadigd:



WAARSCHUWING

- Gevaar voor verwonding door een elektrische schok!
Onder de afdekking bevinden zich stroomgeleidende delen.
- ▶ LED-binnenverlichting uitsluitend door de Technische Dienst of daarvoor geschoold personeel laten vervangen of repareren.



WAARSCHUWING

- Risico op letsel door LED-lamp!
De lichtintensiteit van de LED-verlichting komt overeen met laserklasse 1/1M.
- Als de afdekkap defect is:
- ▶ Niet met optische lenzen uit directe nabijheid direct in de verlichting kijken. Hierdoor kan oogletsel ontstaan.

8 Uitzetten

8.1 Watertoevoer afsluiten

LET OP

- Functiestoring van de watertoevoer!
Wanneer tijdens de werking de watertoevoer wordt afgesloten, de IceMaker echter in werking blijft, kan de watertoevoerbuis bevroren.
- ▶ IceMaker uitschakelen, wanneer de watertoevoer wordt onderbroken (bijv. vakantie).

8.2 Apparaat uitschakelen

Aanwijzing

- ▶ De apparaten kunnen afzonderlijk van elkaar worden in- en uitgeschakeld.

8.2.1 Vriesgedeelte uitschakelen

- ▶ Toets On/Off van het vriesgedeelte *Fig. 2 (1)* ca. 2 seconden indrukken.
- ▷ Het temperatuursdisplay vriesgedeelte is uit. Het vriesgedeelte is uitgeschakeld.



8.2.2 Koel- met BioFresh-gedeelte uitschakelen

Aanwijzing

- ▶ Indien nodig kan het koelgedeelte apart worden uitgeschakeld.
- ▶ Toets On/Off van het koelgedeelte *Fig. 2 (10)* ca. 2 seconden indrukken.
- ▷ Het temperatuursdisplay koelgedeelte *Fig. 2 (26)* is uit. Koel- en BioFresh-gedeelte zijn uitgeschakeld.

8.2.3 Uitvoereenheid uitschakelen

Om de uitvoereenheid uit te schakelen (zie 5.8.11)

8.3 Buiten werking stellen

- ▶ Apparaat leegmaken.
- ▶ IceMaker in reinigungsstand zetten (zie Onderhoud).
- ▶ Stekker uittrekken.
- ▶ Apparaat reinigen (zie 6.3) .



- ▶ Laat de deuren een stukje open staan zodat er geen onaangename geuren kunnen ontstaan.

9 Apparaat afdanken

Het apparaat bevat nog waardevolle materialen en mag niet met het gewoon huis- of grofvuil worden meegegeven. Het recyclen van afgedankte apparaten moet vakkundig gebeuren overeenkomstig de plaatselijk geldende voorschriften en wetten.



Let erop dat bij het afvoeren van het afgedankte apparaat het koelmiddelcircuit niet wordt beschadigd, zodat het koelmiddel (informatie op het typeplaatje) of de olie erin niet ongewild vrijkomen.

- ▶ Apparaat onbruikbaar maken.
- ▶ Trek de stekker uit.
- ▶ Snijd het aansluitsnoer door.

